

**8803**

**Digitalni pianino**

**Korisničko uputstvo**



Molimo pročitajte ove instrukcije pre korišćenja

### **Lista funkcija:**

- LCD displej
- 88 hamer dirki
- 131 ton
- 200 ritmova
- 50 snimka u biblioteci
- dugme za perkusiju
- numericko označavanje
- glavna kontrola zvuka
- tempo kontrola
- snimanje
- automatski akord
- sinhronizacija
- split funkcija
- 3 moda za vežbu
- mod za memoriju
- metronom
- ulaz za sustain pedalu
- USB
- stereo ulaz / izlaz za slusalice

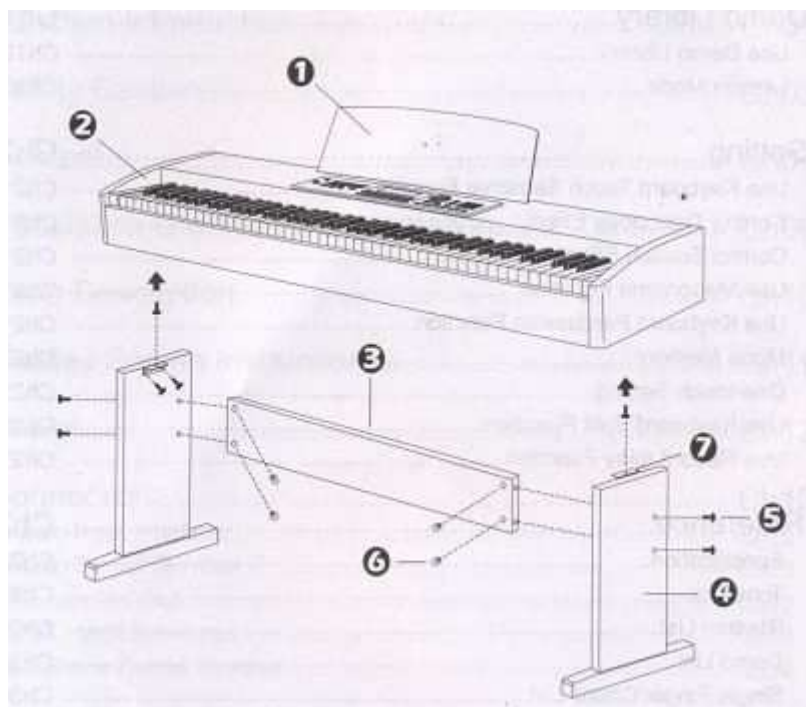

### ***Sklapanje i grafički prikaz***

1. Stalak za note
2. Telo klavira
3. Srednja fiksna ploča
4. Levi / desni držači
5. Šrafovi (m6x16=6kom m6x45=4kom)
6. Šrafovi sa kopicama (m6=4kom)
7. L fiksirani delovi (2kom)

## Grafički prikaz funkcija

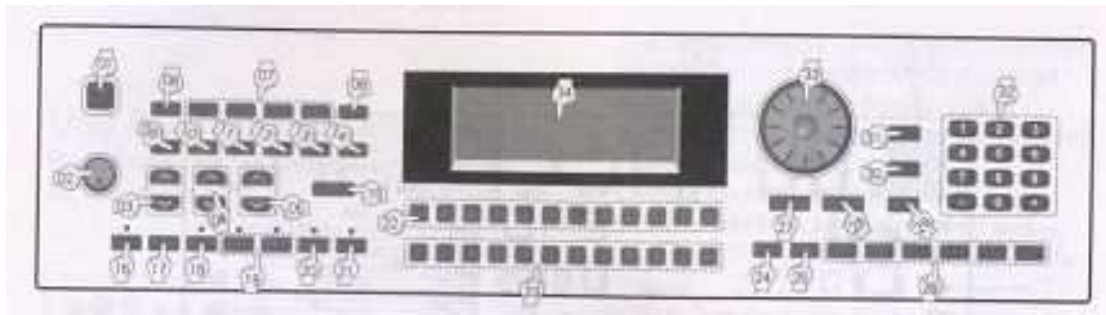

1. Napajanje
2. Kontrola zvuka
3. Dodatna kontrola zvuka
4. Kontrola za premeštanje
5. Tempo kontrola
6. Početak snimanja
7. Snimanje numere
8. Sviranje
9. Akordi
10. Dugme za splitovanje
11. Sustain
12. Metronom
13. Kontakt
14. Bubnjevi
15. Start / Stop
16. Akord kontrola
17. Splitovanje akorda
18. Sinhronizacija
19. Ubacivanje intermezza
20. Prelude / Postlude
21. Fade in / Out
22. Direktan odabir grupe tonova
23. Direktan odabir grupe ritmova
24. Memorijska jedinica
25. Podešavanja
26. Memorijska adresa
27. Režim lekcija
28. Za vežbanje leve/desne ruke
29. Demo
30. Ritam
31. Ton
32. Izbor broja za kodiranje
33. Potencijometar
34. LCD
35. Klavijatura
36. Ulaz za slušalice

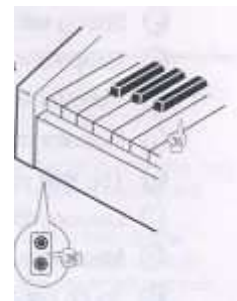
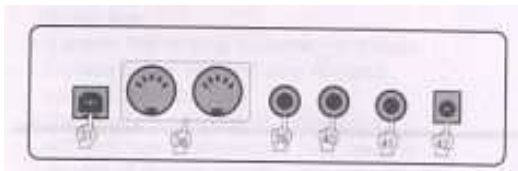

37. USB interfejs
38. Midi interfejs
39. Sustain pedala
40. Audio izlaz
41. Audio ulaz
42. Napajanje

## Instrukcije na displeju

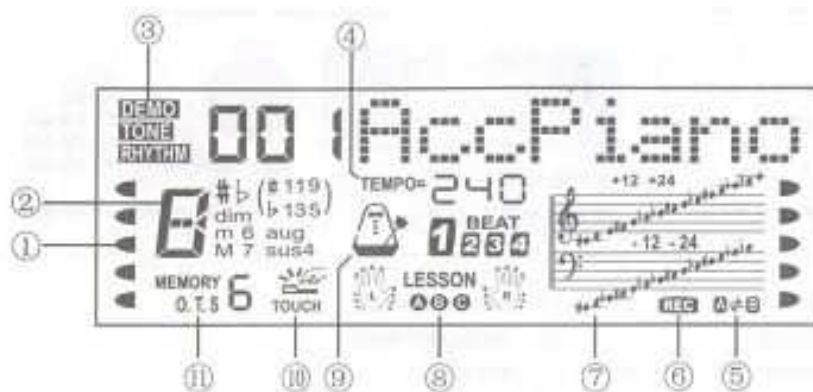

1. Indikator koji pokazuje da je uključeno
2. Indikator za akorde
3. Podesavanje tona / ritma / dema
4. Tempo ritam/ automatska pratnja / demo biblioteka
5. Indikator koji pokazuje da li je korišćen intermezzo
6. Indikator za snimanje
7. Pokazuje sta svirate na klavijaturi
8. Pokazuje lekciju
9. Indikator metronoma
10. Touch indikator
11. Indikator za memoriju

## Napajanje

Ovaj uređaj koristi standardnu utičnicu i ukoliko ne koristite pianino potrebno ga je iskučiti na taster off.

### Koristite AC transformator

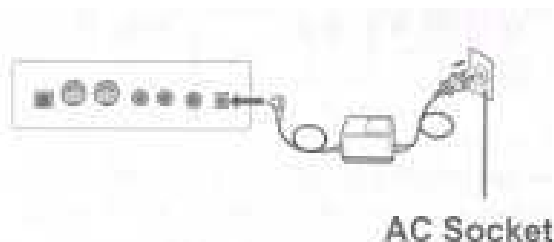

Molimo vas uvek koristite AC transformator za ovaj proizvod.

### Interface za audio ulaz

Pre nego što uključite dodatni audio signal, smanjite kontrolu zvuka na minimum. Zatim podesite zvuk nakon povezivanja.

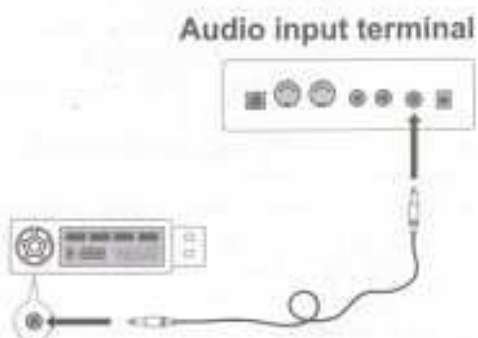

Povezivanje pomoću kabla gde su standardni džekovi (kao na primer za mp3) možete koristiti ton na digitalnom pijaninu. Kada uključite taster za ton dobićete zvuk sa uređaja i možete da svirate na klavijaturi, ili mozete da svirate sa nekim drugim muzičkim instrumentom.

### Audio izlazni terminal

Pre nego što povežete pojačalo, molimo vas smanjite zvuk na minimum. Nakon povezivanja podesite zvuk na željeni nivo.



Audio povezivanje na kojim se nalaze dve iglaste utičnice (kao na DVD Audio povezivanju) se koriste kako bi se povezali levi i desni izvori zvuka klavijature sa audio pojačalom.

### Ulaz za sustain pedalu

Povezivanjem sustain pedale omogućava se njeno korišćenje prilikom sviranja na klavijaturi. Efekat se postiže jedino korišćenjem muzičkih instrumenata koji imaju duži ton.



### USB / MIDI interfejs

MIDI je skraćenica od Musical Instrument Digital Interface. MIDI je standardno povezivanje sistema u komunikaciji između digitalne tastature i muzičkih instrumenata.

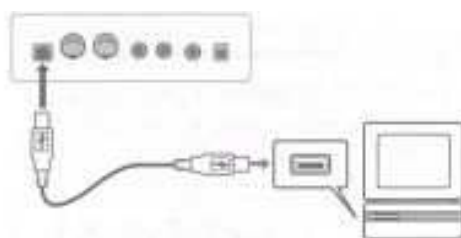

MIDI input/output terminal

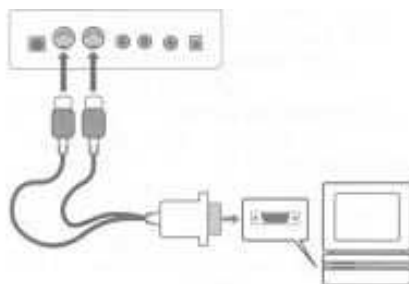

Povezivanje digitalnog pijanina sa kompjuterom pomoću USB ili MIDI, prvo povežite a onda uključite pianino. Instalirajte muzički softver. Pokazace se kako je pronašo novi hadver, postavite podešavanja na default i uspostavite komunikaciju između pianina i kompjutera.

## Izlaz za slušalice

Ovaj proizvod ima dva izlaza, i kada uključujete obavezno smanjite kontrolu zvuka na minimum, a zatim podesite željeni nivo. Slušalice se mogu koristiti za sviranje a da vas u okolini niko ne čuje. Koristite ih noću kada svirate.

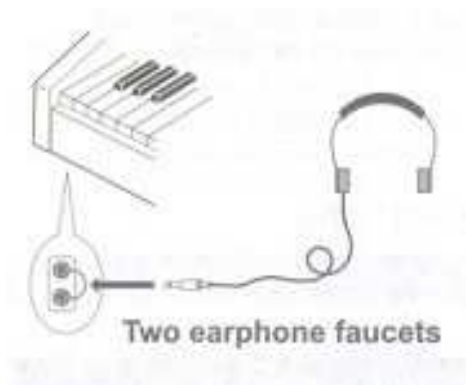

## Osnovne operacije

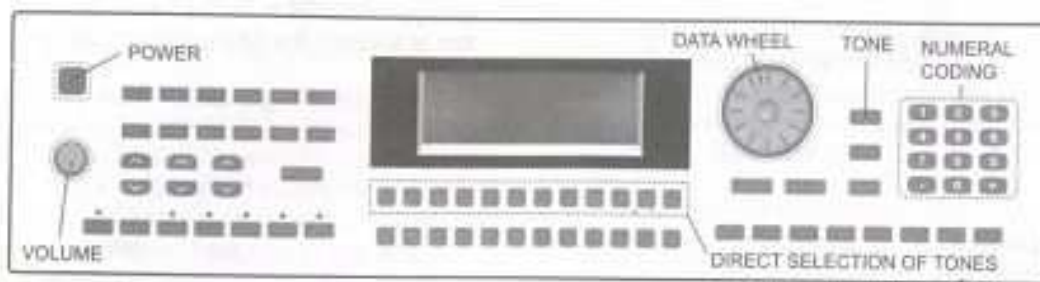

### Priprema:

ovaj deo obuhvata osnovne operacije na digitalnom pijaninu.

### Kako da svirate

pritisnite taster Power i displej će zasvetliti, kada se spabilizuje možete početi sa sviranjem.

Za podešavanje zvuka koristite taster VOLUME.

### Selektovanje tona

Digitalni pianino sadrži 131 ugrđen ton.

### Kako da selektujete ton

Pritisnite "DIRECT SELECTION OF TONES" kako biste odabrali željeni ton. Nakon toga dodelite mu tonski broj. Pritisnite "TONE" kako biste selektovali željeni režim (mod).

Pritiskom na "+ - " možete odabrati željeni tonski broj.

Svaki put kada uključite digitalni pianino početni ton će biti GRAND PIANO.

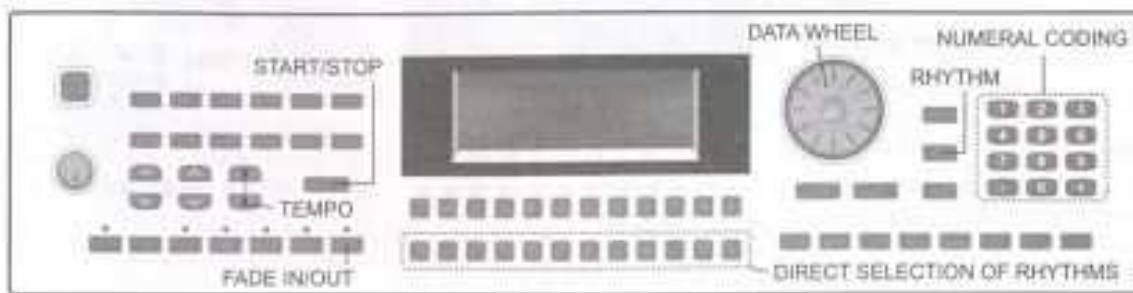

### Prateći tonovi

Selektovanje ritma

Piano sadrži 200 ugrađenih ritmova.

### Kako da selektujete ritam

Pritisnite "DIRECT SELECTON OF RHYTHM" kako biste odabrali željeni ritam. Nakon toga dodelite mu broj. Pritisnite "RHYTHM" dugme kako biste odabrali ritam.

Možete da odaberete ritam I pomoću "NUMERAL CODING" dugmeta ili rotiranjem DATA WHEEL. Na displeju ćete videti koji ritam je selektovan.

Takodje možete koristiti + ili – kako bi povećali/smanjili broj ritma.

Ritmovi od 191 do 200 su dostupni samo u akord režimu (modu).

Ako želite da zaustavite ritam pritisnite dugme start / stop opet.

### Korišćenje fade in/out

Kada prestane ritam, pritisnite FADE IN/OUT dugme kako bi ritam ponovo počeo, zatim će ritam postepeno da bleđi.

Kada se koristi ritam, pritisnite FADE IN/OUT dugme, ritam neće automatski biti ugašen sve dok Volume ne bude na nuli.

### Kontrola tempa

Tempo može da se podesi u rasponu od 40 do 280.

Vrednost koju podesite odnosi se na ritam, programiranje ritama i akord.

### Kako da podesite tempo

Pritisnite dugme TEMPO, zatim strelicom gore ili dole podesavate tempo.

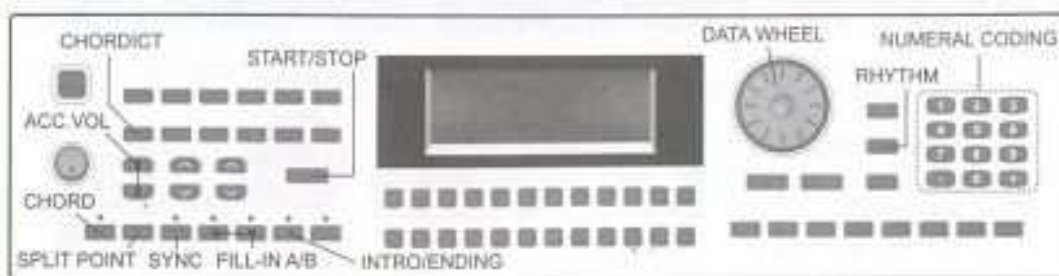

### Prelude/Postlude/Intermezzo

Prelude/postlude/intermezzo možete dodati neku dopadljivu promenu u vaše sviranje. Pratite korake jedan po jedan kako bi ste mogli da ih koristite

### Ubacite intermezzo

Najpre pritisnite "RHYTHM" dugme, zatim odaberite ritam pomoću "NUMERAL CODING" ili "DATA WHEEL" dugmeta.

Pritisnite "START/STOP" dugme kako bi uključili performanse ritma.

Postoje dva intermezzo obrazca, kako bi ih koristili pritisnite "FILL-IN A/B" dugme.

### Uključite Prelude / Postlude

Najpre pritisnite "RHYTHM" dugme, zatim odaberite ritam pomoću "NUMERAL CODING" ili "DATA WHEEL" dugmeta.

Pritisnite "INTRO/ENDING" dugme, zatim pritisnite "START/STOP" dugme kako biste ubacili u ritam Prelude.

Kada je ritam u progresu, pritisnite "INTRO/ENDING" dugme kako biste ubacili u ritam Postlude.

### Korišćenje dodatnog akorda

Pratite korak po korak kako da koristite akordne funkcije. Pre početka selektujte ritam a zatim postavite tempo.

### Automatsko dodavanje akorda

Pritisnite dugme start/stop da bi ste selektovali ritam.

Pritisnite akord dugme da mi selektovali akord mod.

Svirajte akord. Različite performanse akorda (1-34 dirki sa leve strane).

Pritisnite akord dugme kako bi ste zaustavili akord mod.

### Splitovanje akorda

Pritisnite "SPLIT POINT", LCD će pokazati SPLIT PT, zatim koristite + ili - dugme.

Kako biste završili i izašli iz funkcije, pritisnite "SPLIT POINT" ponovo.

Ova funkcija može podeliti tastaturu na levu i desnu nezavisnu operativnu oblast, tasteri pripadaju levoj oblasti.

### Korišćenje akorda

Pritisnite "CHORDICT" dugme kako biste aktivirali ovaj mod, na LCD će se pojaviti DICT. Desna strana klavijature se može koristiti kako biste definisali ton i tip akorda.

Kada svirate desnom rukom na desnoj strani tastature, podesite akorde i tip akorda, tastatura neće svirati.

Ponovo pritisnite CHORD dugme kako biste zaustavili akord mod.

Koristite ACC.VOL dugme kako biste namestili jačinu zvuka ritma i akorda.

### Sinhronizovan početak

Možete da podesite tako da istovremeno svira ritam, a i vi na klavijaturi. Pre nego što počnete, odaberite ritam, podesite tempo i odaberite akord.

Pritisnite STAR/STOP taster kako bi zaustavili sinhronizovani režim.

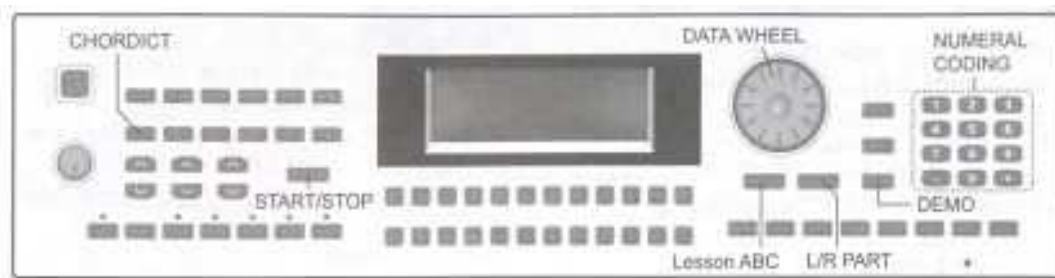

### Demo biblioteka

U biblioteci postoji 50 demo melodija. Mogu da se koriste za sviranje, takođe možete ih koristiti kako biste vežbali.

Pronađite broj demo melodije. Pritisnite DEMO taster kako biste počeli svirati. Ubacite direktno demo kod pomoću DATA WHEEL ili NUMERAL CODING tastera, na displeju ćete videti broj i naziv demo melodije.

Pomoću + / - tastera možete povećavati ili smanjivati broj demo melodije.

Pritisnite START/STOP taster kako bi zaustavili demo melodiju.

Demo melodija će svirati sve dok je vi ne stopirate tj zaustavite.

### Režim za vežbanje

Ovaj režim vam omogućava da naučite svirati pomoću tri konkretna koraka.

Pritisnite DEMO taster, zatim START/STOP taster kako bi startovali standby režim.

Pritisnite "Lesson ABC" taster kako biste odabrali lekciju A, lekciju B, lekciju C ili da izađete iz funkcije.

Pritisnite "START/STOP" kako biste počeli ili završili sa vežbanjem.

Možete da odaberete odgovarajuće ili simultano vežbanje za obe ruke pomoću "L/R PART" i "CHORDICT"



tastera. Na displeju ćete videti da ste odabrali levi deo klavijature pomoću "L/R PART" tastera. Kada pritisnete "CHORDING" taster, odabracete desni deo klavijature i to će se videti na displeju. Kada simultano pritisnete i "L/R PART" i "CHORDICT" taster to će vam omogućiti korišćenje i desne i leve strane klavijature što ćete videti i na displeju.

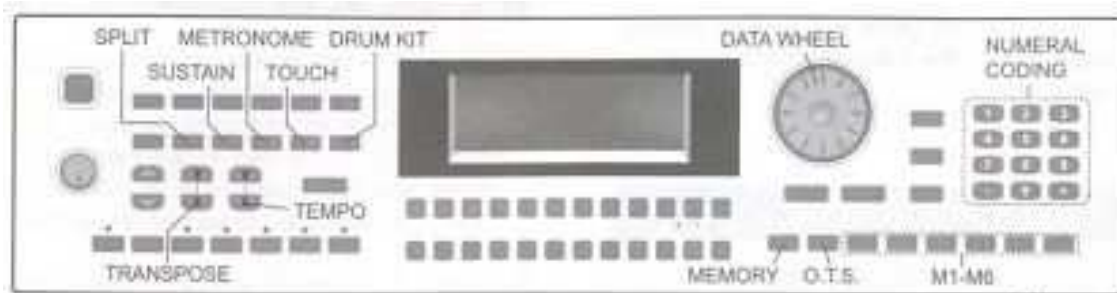

## **Podešavanje**

### **Korišćenje Touch funkcije**

Klavijatura poseduje Touch funkciju koja omogućava drugačiji zvuk. Kako biste uključili ovu funkciju pritisnete "THOUCH" taster, ponovnim pritiskom ćete ugaziti ovu funkciju.

### **Kontrola transponovog efekta**

Pritisnete "TRANPOSE" ili "TRANPOSE +" kako biste startovali ovaj režim.

Pritiskom na "TRANPOSE -" ili "STRANPOSE +" omogućava podešavanje klavijature. Obim podešavanja: 12 polutonova.

Ovaj kontrolni parametar utiče na klavijaturu i automatsku pratnju akorda.

### **Sustain efekat**

Pritisnete "SUSTAIN" taster kako bi aktivirali funkciju na klavijaturi, pritisnete još jednom da bi je isključili. Sustain funkcija ima efekta jedino kod instrumenata sa dugim tonovima.

### **Metronom**

Prtisnite "METRONOME" taster da bi aktivirali metronom funkciju i možete svirati prateći tempo. Pritisnite "METRONOME" taster kako biste zaustavili funkciju.

### **Koristite funkciju perkusije**

Pritisnite "DRUM KIT" taster da bi pokrenuli funkciju na klavijaturi i pritisnite opet da bi je isključili.

### **Režim memorije**

Ova funkcija omogućava snimanje tona, ritma, tempa kojem je potrebna izmena i podešavanje.

### **Skladistenje i parametri memorije**

Pritisnete "MEMORY" taster a zatim bilo koji taster M1-M6 kako biste memorisali podešavanje u odgovarajuću poziciju.

Ako želite da izvršite promene na parametrima dok svirate, pritisnite taster "M1-M6", memorisana podešavanja će biti prebačena na tekuće podešavanje.

Nakon isključivanja, memorija će automatski biti prazna.

### **Podešavanje jedim dodirrom**

Možete izabrati ton koji odgovara stilu funkcije i svaki ritam ima 4 podešena tona.

Pritisnite "O.T.S" taster kako biste aktivirali podešavanje, zatim pritisnete M1-M4 kako biste dobili 4 tona za dati ritam.

Pritisnete "O.T.S" taster kako biste napustili ovo podešavanje.

### **Split funkcija**

Korišćenje split funkcije omogućava razdvajanje dva različita tona. Možete svirati sa levom rukom jedan ton a sa desnom drugi ton i tako ćete dobiti poseban efekat.

### **Kako da koristite split funkciju**

Odaberite ton i instrument (kao glavni ton). Pritisnite "SPLIT" taster kako bi aktivirali split funkciju. Zatim

koristite "NUMERAL CODING" ili "DATA WHELE" kako bi odabrali instrument. Svirajte. Pritisnete "SPLIT" taster ponovo kako bi isključili split funkciju.

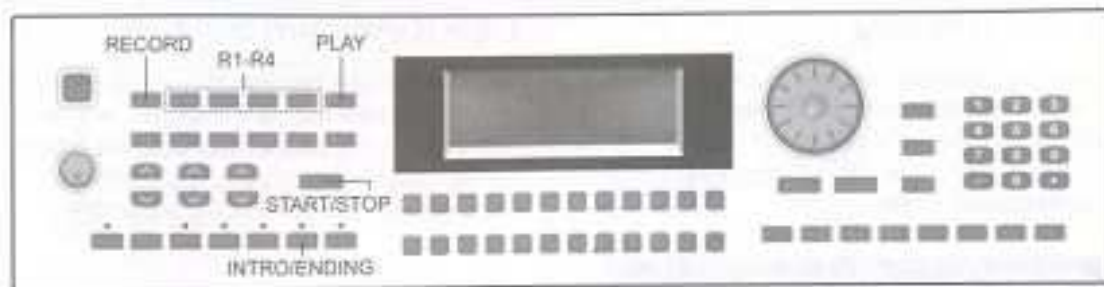

### **Koristite Record/Play funkciju**

Koristi se za snimanje nota, tona, ritma, akorda i drugih parametara.

Pritisnite "RECORD" taster kako biste aktivirali ovu funkciju. Dugo snimanje podrazumeva 320 nota. Za kratko snimanje koristite R1-R4 tastere (80 nota).

Pritisnete "START/STOP" taster kako bi aktivirali snimanje. Možete koristiti "START/STOP" taster kako bi aktivirali ili zaustavili ritam.

Svirajte kako bi startovali funkciju snimanja.

Kada je akord funkcija aktivirana, pritisnite levu stranu klavijature kako biste aktivirali ritam.

Kada je akord funkcija isključena, pritisnite dva puta "START/STOP" taster kako biste aktivirali ritam.

### **Zaustavljanje snimanja**

Manuelno isključivanje: pritisnite "RECORD" taster i na LCD displeju će se isključiti.

Automatsko isključivanje: ukoliko je memorija puna, snimanje će se automatski zaustaviti, a na LCD displeju će pokazati da je memorija puna.

Ukoliko je tokom snimanja uključen ritam, pritisnete "INTRO/ENDING" taster, automatski će se zaustaviti snimanje.

### **Snimanje Playback-a**

Pritisnite "PLAY" kako bi aktivirali snimanje playback-a.

Odaberite odgovarajući taster R1-R4, zatim pritisnete "PLAY" taster. Tokom sviranja možete podesiti tempo.

### ***Napomena:***

Možete da snimite jednu dugačku ili 4 kratke melodije. Najnoviji snimak će presnimati prethodni.

### **Specifikacija:**

Veličina: 134cm x 36cm x 95,5cm

Tezina: 32 kg

Dirke: 88

Opseg volumena: A2 ~ C5

Ton: 131

Ritam: 200

Melodije: 50

Preciznost:  $\leq 3$

Izlazna snaga:  $\geq 8W \times 2$

Transformator parametar: DC 15-18V 2000mA